

SoHo Ordersize Desk / 引出しトレイセット

組立説明書

デスクの脚フレームを利用して、50ミリピッチでお好きな位置にお取付けが出来ます。

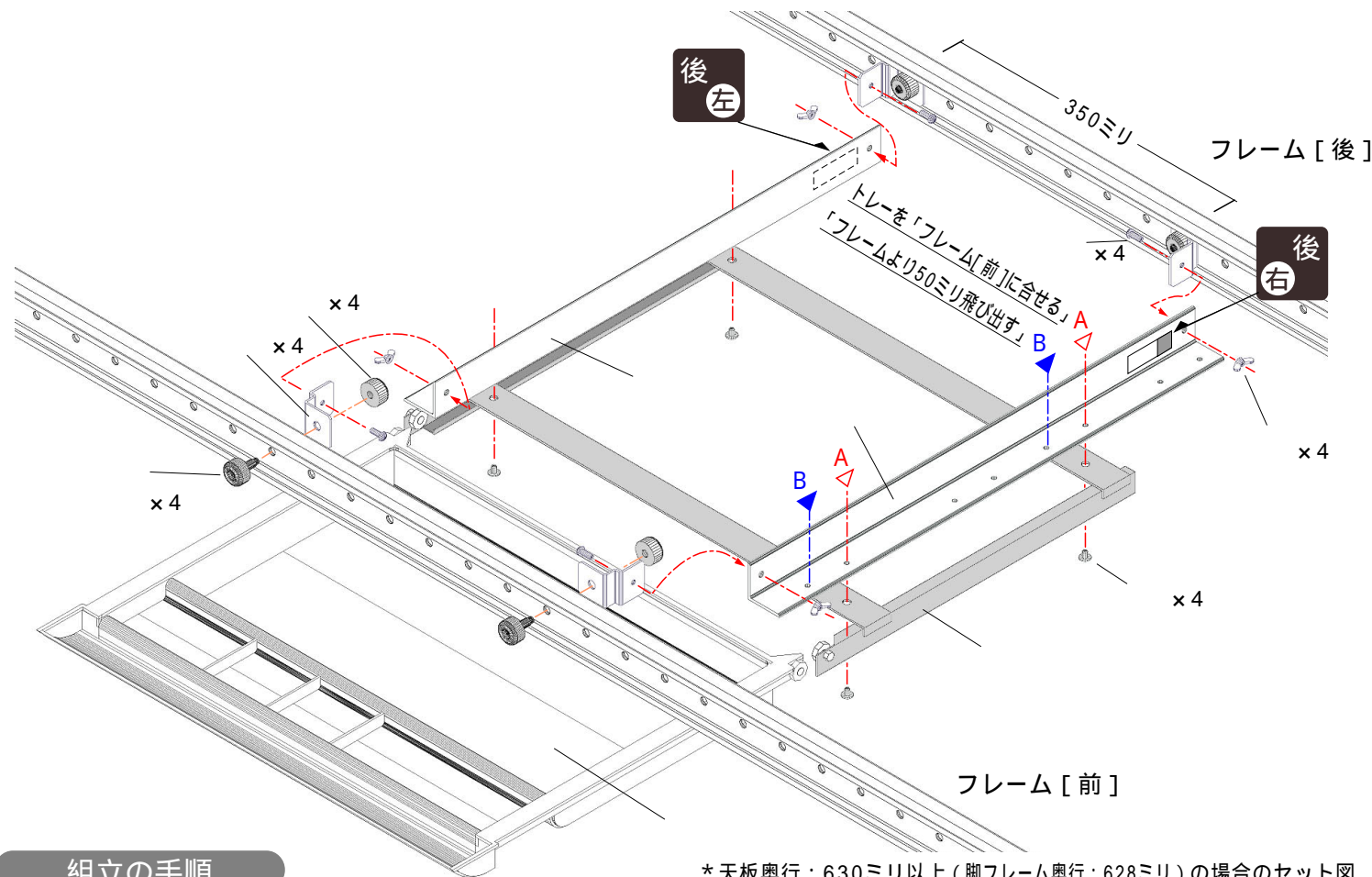

*天板奥行：630ミリ以上（脚フレーム奥行：628ミリ）の場合のセット図

組立の手順

トレイとフレーム[前]の位置（2種）を決定

- A > 天板奥行：750ミリ以内であれば、「フレーム[前]に合わせる」位置をおすすめします。
- B > 天板奥行：760ミリ以上であれば、「50ミリ飛び出す」位置をおすすめします。

レール金具 にALアングル材 を取付ネジ で4ヶ所を固定

引出しトレイ本体 をレール金具 に差し込みセット

フレーム[前]に固定金具 4個をボルト・ナット で取付け

フレームに取付けた固定金具 に、セットしたALアングル材 を取付ネジ・蝶ナット で前後2ヶ所づつ取付けてセット完了

天板を脚フレームに載せて、完成

品名/サイズ	数量
1 引出しトレイ本体	1
2 引出しトレイ・レール金具	1
3 トレー取付ネジ/M5×長さ8ミリ	4
4 ALアングル材・右	1
5 ALアングル材・左	1
6 固定金具	4
7 ボルト（専用カラーボルト）	4
8 ナット（専用カラーナット）	4
9 アングル取付ネジ/M5×長さ15ミリ	4
10 アングル取付蝶ナット	4

*デスクの脚フレーム奥行：428ミリには、引出しトレイの取付け出来ません。

ご注意点



- 1) ALアングル材 の左右・前後の取付け方向をご確認ください。【本体シール参照】
- 2) トレー本体 は、レール金具 に差し込んでからをデスク本体（フレームに取付け固定金具）に取付けてください。 > 「フレームより50ミリ飛び出す」位置に取付ける場合、トレー本体 の後方を下から差し込んで入れてください。【左図】
- 3) トレー取付ネジ とアングル取付ネジ（長い方）を間違わないようにご使用ください。
- 4) トレーを後付けする場合は、天板をはずしてからお取付けください。

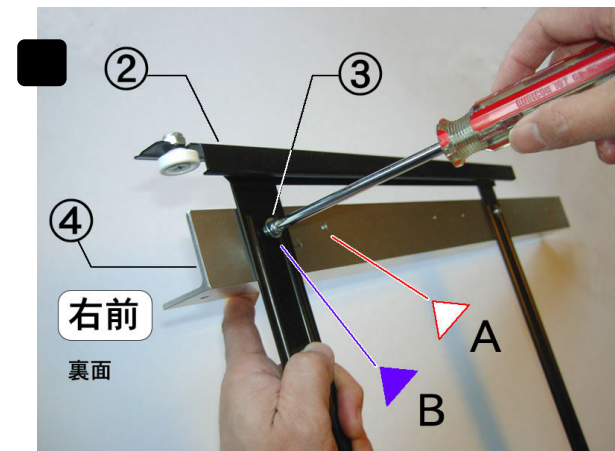

一旦、トレー本体 をはずし、レール金具 にALアングル を取付ネジ 左右2ヶ所づつ固定します。
【 前後左右に注意し、短い方のネジ で取付け】

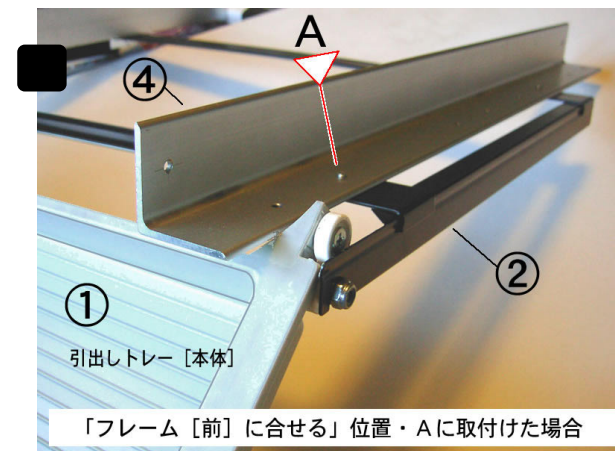

「フレーム[前]に合わせる」位置・Aに取付けた場合

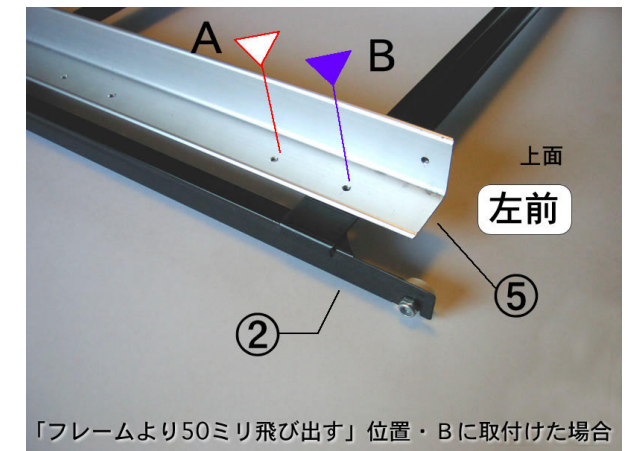

「フレームより50ミリ飛び出す」位置・Bに取付けた場合

天板奥行：750ミリ以内であれば、すべてA位置「フレーム[前]に合わせる」にお取付けください。760ミリ以上であればB位置のお取付けをおすすめします。

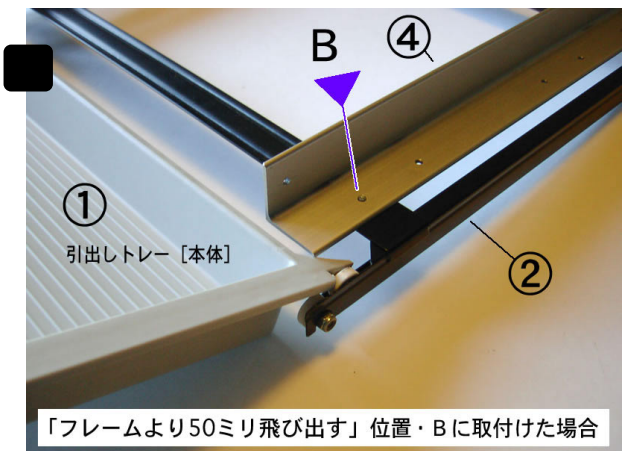

「フレームより50ミリ飛び出す」位置・Bに取付けた場合

引出しトレイの取付け位置は、デスクの脚フレームの間口方向に対して、左右50ミリピッチで自由な位置にセットできます。

フレーム[前・後]に固定金具 を350ミリの間隔で、写真の様にボルト・ナット で挟んで取付けます。

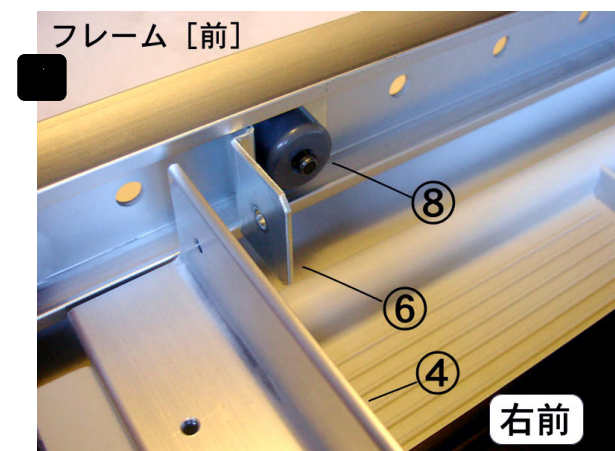
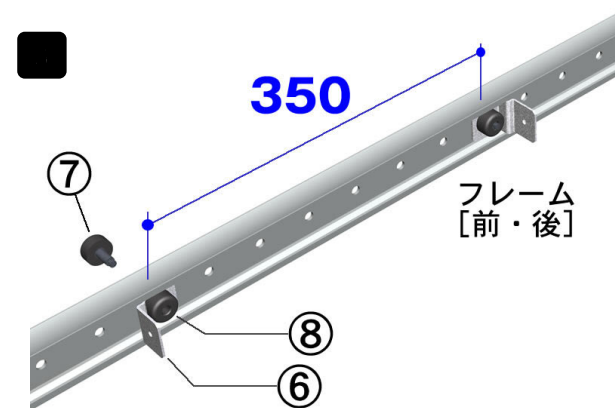

固定金具 のそれぞれの外側に、セットしたALアングル が来るようにして、取付ネジ・蝶ナット で前後2ヶ所づつ4ヶ所を取付け固定します。

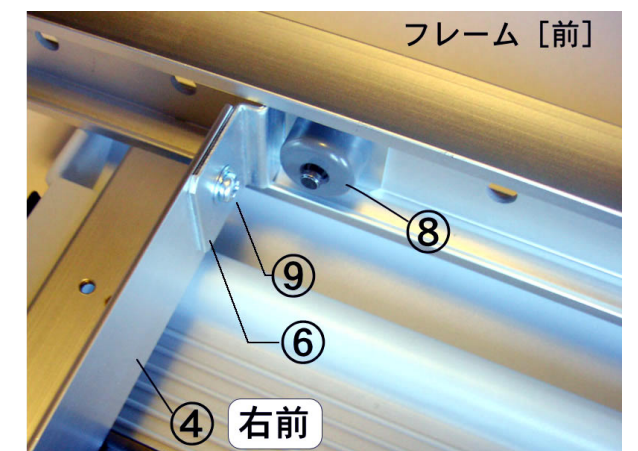

固定金具 のそれぞれの外側に、セットしたALアングル が来るようにして、取付ネジ・蝶ナット で前後2ヶ所づつ4ヶ所を取付け固定します。